

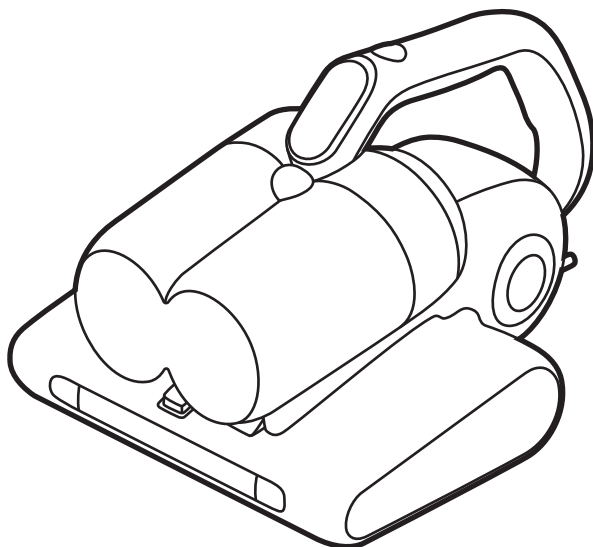

USER MANUAL(GB).....	01
MANUEL D'UTILISATION(FR).....	05
BEDIENUNGSANLEITUNG(DE).....	09
MANUALE ISTRUZIONI(IT).....	13
GEbruikersHANDLEIDING(NL).....	17
MANUAL DE INSTRUÇÕES(PT).....	21
MANUAL DE INSTRUCCIONES(ES).....	25
INSTRUKTIONSMANUAL(SE).....	29
KÄYTTÖOHJE(FI).....	33
ΟΔΗΓΙΕΣ ΧΡΗΣΕΩΣ (GR).....	37
РУКОВОДСТВО ПОЛЬЗОВАТЕЛЯ (RU).....	41
INSTRUKCJA OBSŁUGI(PL).....	45
NÁVOD K OBSLUZE(CZ).....	49
NAVODILA ZA UPORABO(SI).....	53
KULLANIM KILAVUZU(TR).....	57
FELHASZNÁLÓKÉZIKÖNYV(HU).....	61
KORISNIČKIPRIRUČNIK(HR).....	65

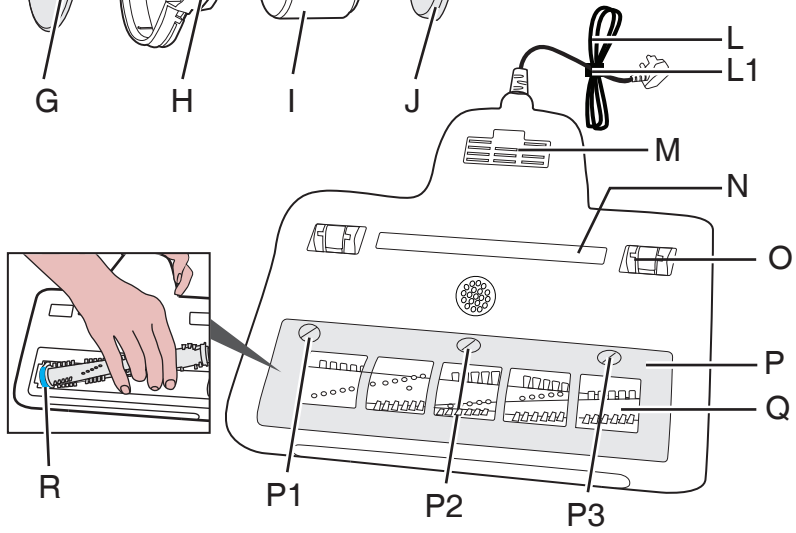

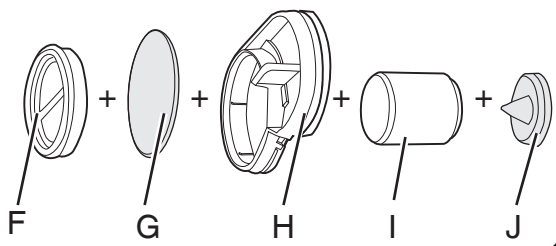

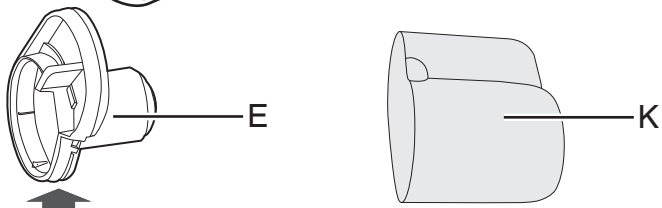
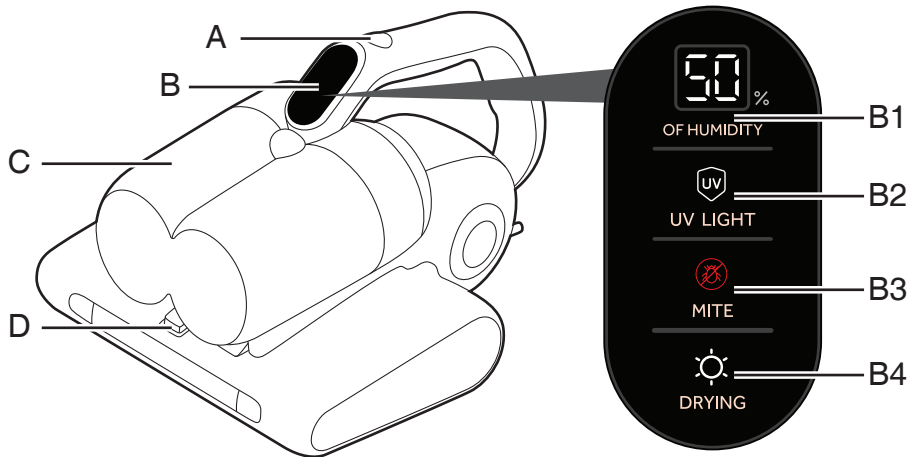
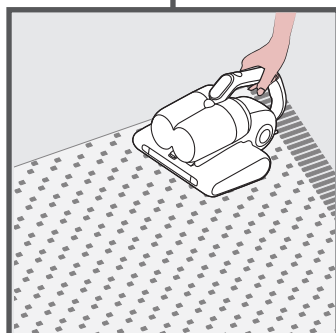
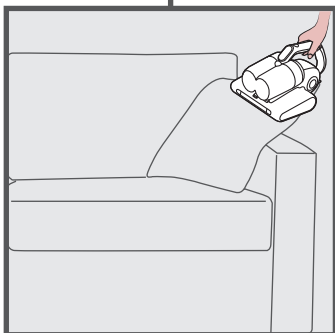
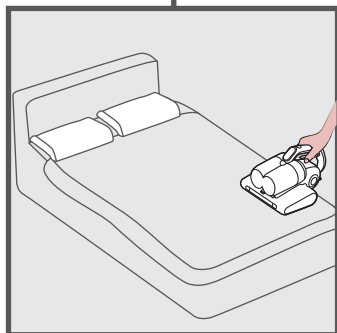
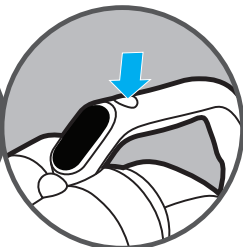
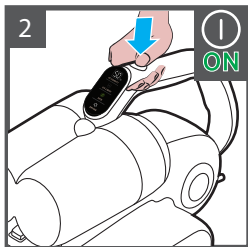
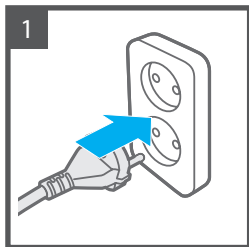

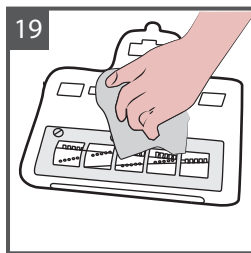
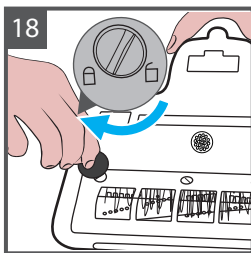
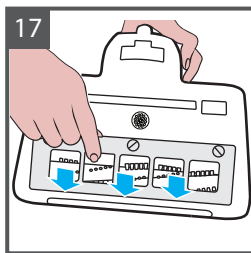
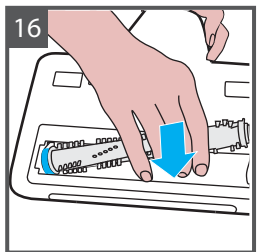
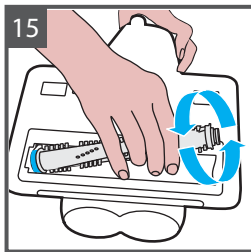
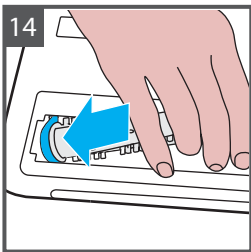
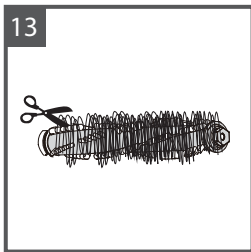
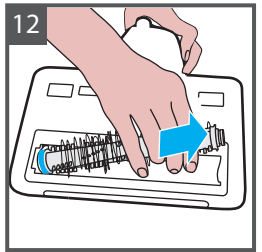
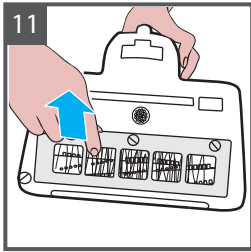
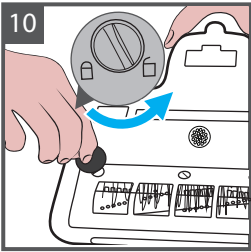
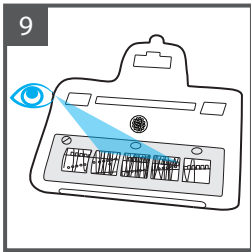
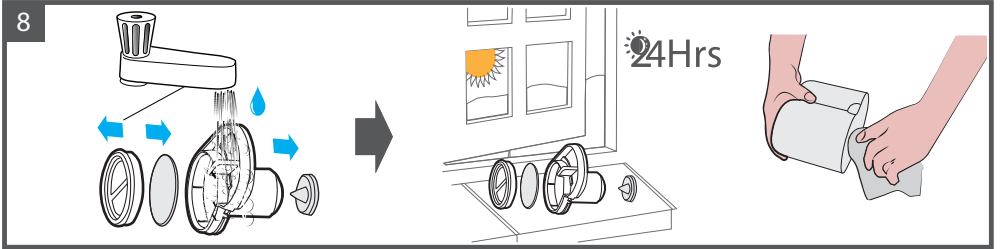
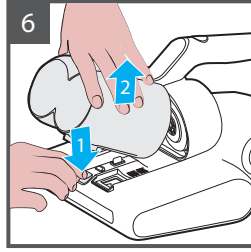
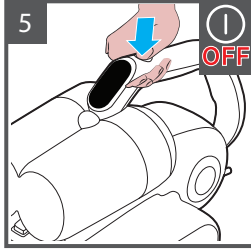
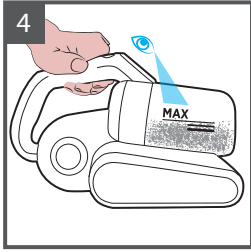

INSTRUKCJE BEZPIECZNEGO UŻYTKOWANIA

Urządzenie to jest przeznaczone wyłącznie do czyszczenia materacy, koców, poduszek, sof oraz innych tekstyliów w sposób opisany w niniejszej instrukcji obsługi. Prosimy o dokładne zapoznanie się z instrukcją przed rozpoczęciem używania odkurzacza.

Urządzenie mogą obsługiwać dzieci w wieku powyżej 8 lat, a osoby o ograniczonych zdolnościach fizycznych, sensorycznych lub mentalnych, a także osoby nieposiadające odpowiedniej wiedzy, mogą obsługiwać urządzenie jedynie pod nadzorem dorosłych. Dzieci nie mogą bawić się urządzeniem. Dzieci nie mogą czyścić ani konserwować urządzenia bez nadzoru.

Jeśli przewód zasilający uległ uszkodzeniu, należy natychmiast zaprzestać korzystania z urządzenia. Ze względów bezpieczeństwa, przewód zasilający powinien zostać wymieniony przez serwisanta autoryzowanego punktu serwisowego firmy Hoover.

Należy korzystać wyłącznie z końcówek, materiałów eksploatacyjnych oraz części zamiennych zalecanych lub dostarczonych przez firmę Hoover.

Nie zbliżać rąk, stóp, luźnej odzieży ani włosów do obracających się szczotek. Często czyścić pojemnik na kurz oraz filtry.

Nie pozostawiać urządzenia podłączonego do gniazdka zasilającego. Należy zawsze wyłączać urządzenie i wyjmować wtyczkę przewodu zasilającego z gniazdka po zakończeniu użytkowania, a także przed przystąpieniem do czyszczenia lub wykonywania jakichkolwiek czynności konserwacyjnych.

Nie wolno wciągać twardych lub ostrych przedmiotów, zapalek, gorącego popiołu, niedopałków papierosów ani innych podobnych przedmiotów.

Ten produkt jest wyposażony w lampę UV, należy unikać patrzenia na spód urządzenia, gdy jest ono włączone, aby promieniowanie UV nie uszkodziło ludzkiego ciała. Pod żadnym pozorem nie kierować źródła światła na ludzi lub zwierzęta, gdy lampy są włączone.

Nie spryskiwać łatwopalnymi cieczami ani środkami czyszczącymi w aerozolu.

Nie używać lampy UV do ciągłej pracy w jednym miejscu, ponieważ może to spowodować uszkodzenie czyszczonego przedmiotu.

Nie używać urządzenia, jeśli jest uszkodzone.

Urządzenie nie jest dedykowane do użytku na ludziach lub zwierzętach.

Nie używać urządzenia na zewnątrz domu, do odkurzania mokrych powierzchni ani do zbierania wody.

Ostrzeżenie: Urządzenie zawiera promiennik UV. Nie wpatrywać się w źródło światła.

Serwis firmy Hoover: Aby zapewnić bezpieczne i sprawne działanie tego urządzenia, zalecamy konserwację i naprawy wyłącznie w autoryzowanych punktach serwisowych firmy Hoover.

Ładunki elektrostatyczne: Czyszczenie niektórych koców może powodować niewielkie naelektryzowanie. Tego rodzaju ładunki elektrostatyczne nie stanowią zagrożenia dla zdrowia.

ELEMENTY ODKURZACZA DO MATERACY

- | | |
|---|---|
| <ul style="list-style-type: none"> A. Włącznik/wyłącznik B. Wyświetlacz LED <ul style="list-style-type: none"> B1. Wskaźnik wilgotności B2. Wskaźnik lampy UV B3. Wskaźnik czujnika roztoczu / kurzu B4. Wskaźnik funkcji suszenia C. Zespół pojemnika na kurz D. Przycisk zwalniający pojemnik na kurz E. Rurka wirowa F. Filtr przed silnikiem G. Piankowy filtr przed silnikiem H. Rama rurki wirowej | <ul style="list-style-type: none"> I. Siatka rurki wirowej J. Uszczelnienie rurki wirowej K. Pojemnik na kurz L. Przewód zasilający <ul style="list-style-type: none"> L1. Pasek na rzep M. Odpowietrznik N. Lampa UV O. Kółka Przełącznika Bezpieczeństwa Lampy P. Pokrywa szczotki obrotowej <ul style="list-style-type: none"> P1, P2, P3. Zaciski blokujące Q. Szczotka obrotowa R. Pasek |
|---|---|

KORZYSTANIE Z ODKURZACZA DO MATERACY

Sprawdzić, czy wszystkie części i zespoły zostały prawidłowo zamontowane.

Wyciągnąć przewód zasilający i włożyć wtyczkę do gniazdka [1].

Po naciśnięciu przycisku włącznika [2] odkurzacz do materaca włączy się i automatycznie uruchomią się wszystkie 4 funkcje: Trzepanie i Rolowanie, Odkurzanie, Lampa UV i Suszenie.

1. **Trzepanie i Rolowanie:** Zmotoryzowana szczotka obrotowa wytrzępuje materac, wnikając głęboko we włókna, pomagając usunąć osadzone roztocza i alergeny.

2. **Odkurzanie:** Silne zasysanie pozwala zmniejszyć ryzyko narażenia na roztocza kurzu domowego i alergeny.

3. **Lampa UV:** Lampa UV pomaga zredukować ilość bakterii i zachować świeżość materaca.

4. **Suszenie:** Zastosowanie gorącego powietrza o temperaturze 50°C osusza materac, co zapobiega rozprzestrzenianiu się i rozwojowi zarodników pleśni.

Gdy produkt jest włączony, wyświetlacz LED pokazuje: wykryty poziom wilgotności [B1], status lampy UV [B2], czujnik kurzu [B3] i funkcję suszenia [B4]. Dwukolorowa dioda LED czujnika kurzu [B3] zmienia kolor na czerwony po wykryciu kurzu, a na zielony, gdy obszar jest czysty.

Ostrzeżenie: Aby uniknąć ewentualnych obrażeń, lampa UV działa tylko wtedy, gdy urządzenie znajduje się na płaszczyźnie roboczej. Kółka Przełącznika Bezpieczeństwa Lamp pod produktem sprawiają, że lampa UV wyłącza się automatycznie po podniesieniu urządzenia, aby uniknąć obrażeń.

W dowolnym czasie podczas odkurzania nacisnąć przycisk włącznik/wyłącznik, aby wyłączyć urządzenie.

KONSERWACJA ODKURZACZA DO MATERACY

Czyszczenie pojemnika na kurz

Wyłączyć urządzenie [5], wyjąć wtyczkę z gniazda zasilania, nacisnąć przycisk zwalniający pojemnik na kurz i wyjąć zestaw pojemnika na kurz [6]. Wyjąć rurkę wirową z pojemnika na kurz. Opróżnić zawartość pojemnika na kurz i wyczyścić go [7]. Wyjąć filtr wstępny silnika, piankowy filtr wstępny silnika, ramę rurki wirowej, siatkę rurki wirowej oraz uszczelnienie rurki wirowej.

Umyć ręcznie ciepłą wodą i pozostawić do całkowitego wyschnięcia przed włożeniem do urządzenia [8]. Wypłukać i wytrze kurz nagromadzony na siatce rurki wirowej [1]. Po wyczyszczeniu ponownie zamontować rurkę wirową wraz z pojemnikiem na kurz, a następnie ponownie zamontować zespół pojemnika na kurz na korpusie.

Czyszczenie filtrów zmywalnych (Filtr wstępny silnika i pianka)

Aby zapewnić optymalną wydajność odkurzania, należy regularnie wymieniać filtry i opukiwać je o bok kosza na śmieci, aby usunąć kurz. W przypadku nadmiernego zapylenia filtry należy myć ręcznie ciepłą wodą. Nie stosować gorącej wody ani detergentów [8].

WAŻNE: Wszystkie odkurzacze bezworkowe wymagają regularnego czyszczenia filtrów. Niedostateczne czyszczenie filtrów może doprowadzić do zapchania, przegrzania i uszkodzenia odkurzacza. Może to spowodować wygaśnięcie gwarancji.

WAŻNE: Przed założeniem filtrów należy zawsze upewnić się, filtry nie są wilgotne. Nie używać urządzenia bez zamontowanych filtrów.

Czyszczenie szczotki obrotowej

Aby zdjąć pokrywę szczotki obrotowej, należy 3-krotnie obrócić zaciski blokujące za pomocą monety, aby odblokować szczotkę obrotową i zdjąć ją [10,11]. Wyjąć szczotkę obrotową [12]. Nożyczkami ostrożnie wyciąć wszelkie zaplątane nitki, włosy itp. i usunąć je z budowy szczotki obrotowej [13]. Po wyczyszczeniu szczotki obrotowej należy ostrożnie włożyć koło zębate szczotki obrotowej do paska [R], a następnie obrócić szczotkę obrotową do siebie, aby odpowiednio ją umieścić [14, 15, 16]. Po ponownym zamontowaniu szczotki obrotowej założyć pokrywę szczotki i odpowiednio ją umieścić [17,18].

Czyszczenie lampy UV

Aby delikatnie wytrzeć lampę [19], użyć suchej i miękkiej szmatki lub bawełnianego wacika.

WAŻNE:

1. Przenikalność lampy UV jest słaba, każdy papier, otów, szkło lub plastik może znacznie zmniejszyć intensywność promieniowania UV. Jakikolwiek kurz lub olej na lampie UV będzie miał bezpośredni wpływ na przenikalność promieni. Lampa UV powinna być regularnie czyszczona.
2. Nie dotykać lampy UV gołym palcem, pozostawiona na nich plama wpłynie na przenikanie światła sterylizującego.
3. Należy regularnie sprawdzać i konserwować filtry.
4. W razie dłuższej przerwy w korzystaniu z urządzenia należy je przechowywać w suchym i chłodnym miejscu. Nie przechowywać urządzenia w wilgotnym otoczeniu ani w miejscu, gdzie będzie narażone na bezpośrednie działanie promieni słonecznych.

ROZWIĄZYWANIE PROBLEMÓW

Poniżej znajduje się lista najczęściej spotykanych problemów i ich rozwiązania.

Jeżeli którykolwiek z problemów utrzymuje się przez dłuższy czas, należy skontaktować się z przedstawicielem firmy Hoover.

Odkurzacze do materacy nie działają	<ol style="list-style-type: none"> 1. Czy urządzenie jest podłączone do zasilania elektrycznego? 2. Czy urządzenie jest włączone? 	<ol style="list-style-type: none"> 1. Sprawdzić obecność zasilania w sieci poprzez podłączenie innego urządzenia elektrycznego. 2. Włączyć przycisk On/Off.
Zmniejszona moc ssąca	<ol style="list-style-type: none"> 1. Czy urządzenie nie jest niedrożne? 2. Czy filtr przed silnikiem nie został zablokowany? 	<ol style="list-style-type: none"> 1. Oczyszczyć wlot ssący. 2. Wyczyścić pojemnik na kurz oraz filtr przed silnikiem.
Lampa UV nie działa	<ol style="list-style-type: none"> 1. Odbicie powierzchni przedmiotu jest bardzo słabe lub zbyt duża odległość od urządzenia. 2. Kółka Przełącznika Bezpieczeństwa Lampy są zablokowane? 3. Czy lampa UV jest uszkodzona? 	<ol style="list-style-type: none"> 1. Zazwyczaj lampa UV włącza się automatycznie, gdy dwa kółka przełącznika bezpieczeństwa lampy UV dotkną czyszczonej powierzchni. 2. Należy upewnić się, że ciała obce nie blokują kółek przełącznika bezpieczeństwa lampy UV. 3. Należy skontaktować się z serwisem posprzedażowym Hoover, aby wymienić lampę UV.
Odkurzacze do materacy nagle przestają działać	<ol style="list-style-type: none"> 1. Czy urządzenie uległo przegrzaniu? 	<p>Aby nie dopuścić do przegrzania silnika, urządzenie zostało wyposażone w specjalne zabezpieczenia. W razie ich zadziałania należy przerwać używanie urządzenia i oczyścić filtr przed silnikiem oraz pojemnik na kurz. Przed ponownym użyciem odczekać 45 minut, aż urządzenie się zresetuje.</p>

WAŻNE INFORMACJE

CZĘŚCI ZAPASOWE I MATERIAŁY EKSPLOATACYJNE MARKI HOOVER

Należy zawsze wymieniać części na oryginalne części zapasowe firmy Hoover. Można je nabyć w lokalnym serwisie firmy Hoover lub bezpośrednio w firmie Hoover. Przy zamawianiu części zawsze należy podać numer danego modelu.

Ochrona środowiska:

Symbol umieszczony na produkcie lub na dołączonych do niego dokumentach oznacza, że niniejszy produkt nie jest klasyfikowany jako odpad z gospodarstwa domowego. Urządzenie należy zdać w odpowiednim punkcie utylizacji w celu recyklingu komponentów elektrycznych i elektronicznych. Urządzenie należy złomować zgodnie z lokalnymi przepisami w sprawie utylizacji odpadów. Dodatkowe informacje na temat sposobu utylizacji, złomowania i recyklingu urządzenia można uzyskać w lokalnym urzędzie miejskim, w komunalnym zakładzie utylizacji odpadów lub w sklepie, w którym produkt został zakupiony.



Urządzenie spełnia wymogi dyrektyw europejskich 2014/35/WE, 2014/30/WE oraz 2011/65/WE.

CANDY HOOVER GROUP S.r.l. Via Comolli,16,20861 Brugherio (MB) Italy

GWARANCJA

Warunki gwarancji na niniejsze urządzenie są określone przez naszego przedstawiciela w kraju, w którym urządzenie jest sprzedawane. Szczegółowe informacje na temat warunków gwarancji można uzyskać w punkcie, w którym urządzenie zostało nabyte. Przy zgłaszaniu wszelkich roszczeń w ramach gwarancji należy przedstawić dowód sprzedaży lub pokwitowanie.

Zastrzegamy sobie możliwość wprowadzania zmian bez wcześniejszego powiadomienia.